

19.03.25.

MONTERINGSANVISNING ASENNUSOHJEET ASSEMBLY INSTRUCTIONS EINBAUHINWEISE M248

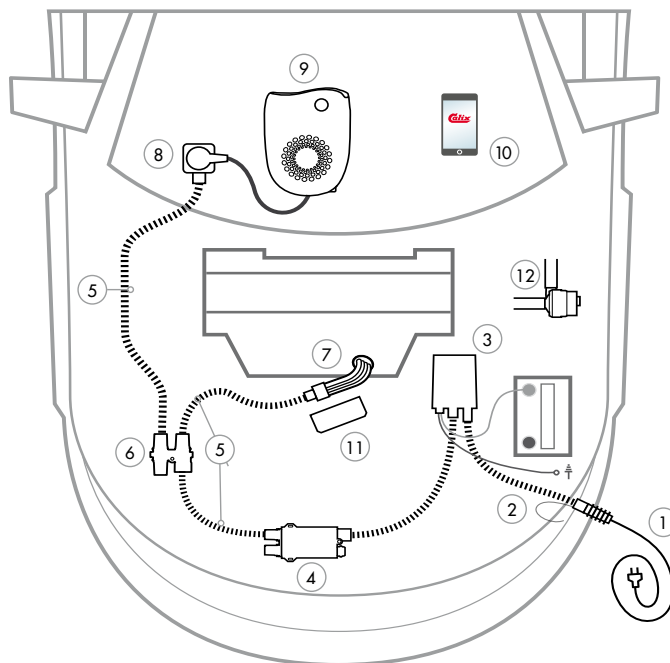

- | | |
|-------------------------------------------------------------------------------------------------------------------------------------------------------------------------------------------------------------------------------------------------------------------------------------------------------------------------------------------------------------------------------------------------------------------------------------------------------------------------------------------------------------------------------------------------------------------------------------------------------|------------------------------------------------------------------------------------------------------------------------------------------------------------------------------------------------------------------------------------------------------------------------------------------------------------------------------------------------------------------------------------------------------------------------------|
| <p>1 Anslutningsladd MS
Liitännäjohto / Connecting cable / Anschlusskabel</p> <p>2 Intagskabel MK
Elementikaapeli / Inlet cable / Einbaukabel</p> <p>3 Batteriladdare BL
Akkulaturi / Battery Charger / Batterielader</p> <p>4 Bluetooth relä
Bluetooth rele / Bluetooth relay / Bluetooth Relais</p> <p>5 Skarvkabel
Jatkokaapeli / Extension cable / Verlängerungskabel</p> <p>6 Grenuttag
Haaroituspistorasia / Multiple socket / Verteilerstück</p> <p>7 Motorvärmare
Vastusosa / Engine heater / Motorvorwärmer</p> | <p>8 Kupévägguttag
Sisättilapistorasia / Cab wall socket / Heizlüfter-Steckdose</p> <p>9 Kupévärmare
Sisättilanlämmitin / Cab heater / Heizlüfter</p> <p>10 App för Calix timer
Calix-timer applikaatio / Application for Calix timer / App für Calix Timer</p> <p>11 Strålningskydd
Lämpöeriste / Heat Shield / Hitzeschutz</p> <p>12 Pump
Pumppu / Pump / Pumpe</p> |
|-------------------------------------------------------------------------------------------------------------------------------------------------------------------------------------------------------------------------------------------------------------------------------------------------------------------------------------------------------------------------------------------------------------------------------------------------------------------------------------------------------------------------------------------------------------------------------------------------------|------------------------------------------------------------------------------------------------------------------------------------------------------------------------------------------------------------------------------------------------------------------------------------------------------------------------------------------------------------------------------------------------------------------------------|

Eskilstuna, November, 2018

Henrik Gadd, President

Calix AB
PO-Box 5026
SE-630 05 Eskilstuna
Sweden

Phone:
+46 (0)16-10 80 00

Support:
+46 (0)16-10 80 90

Fax:
+46 (0)16-10 80 60

E-mail:
info@calix.se

E-mail:
teknik@calix.se

Internet:
www.calix.se



M241

BMW

520d xDrive [JF51, G30] 2018- ☉B47 (Without Webasto S536A)

520d xDrive [JP51, G31] 2018- ☉B47 (Without Webasto S536A)

620d xDrive [JX41, G32] 2018- ☉B47 (Without Webasto S536A)

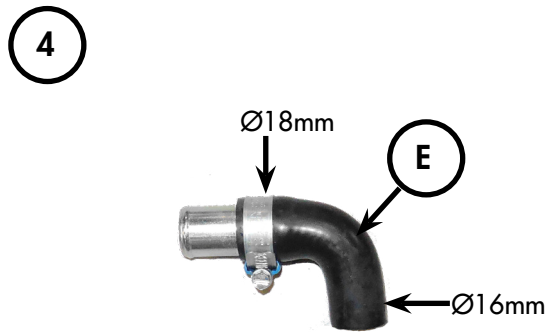
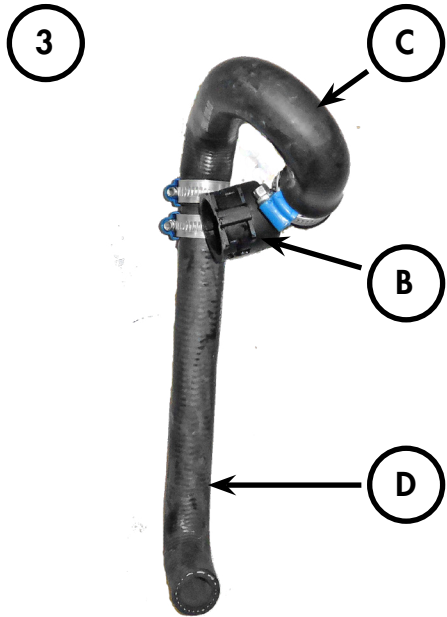
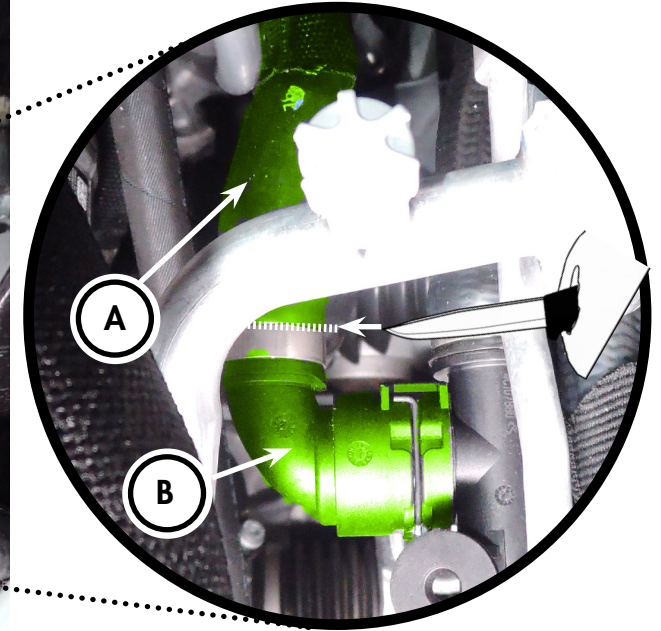
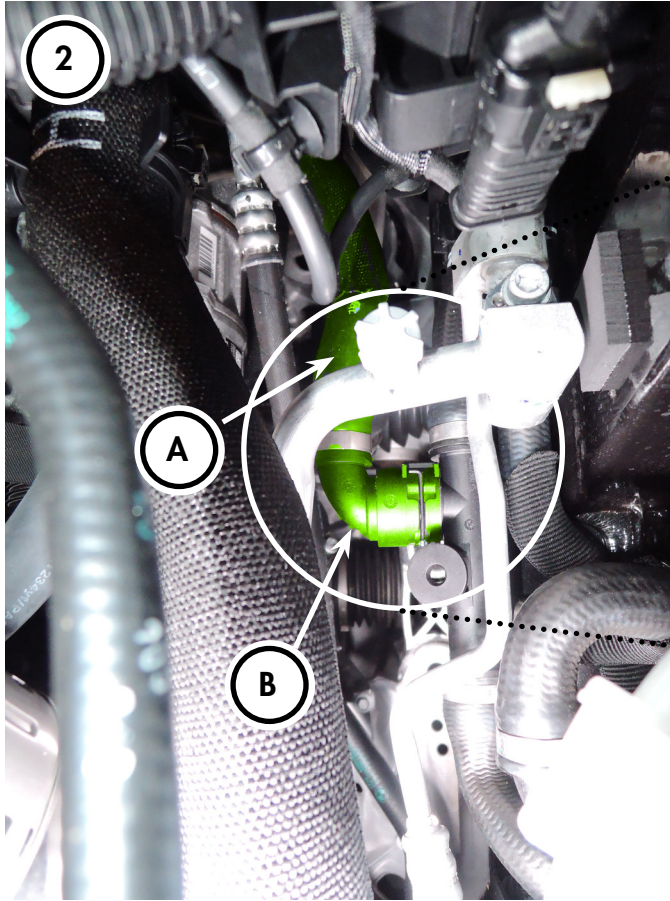
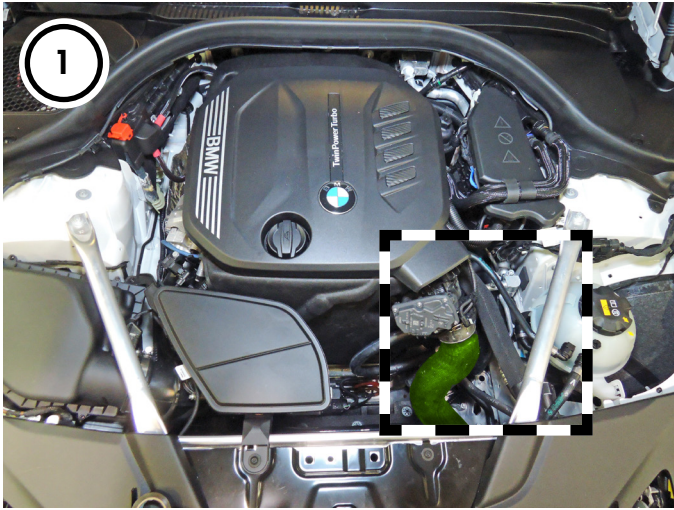

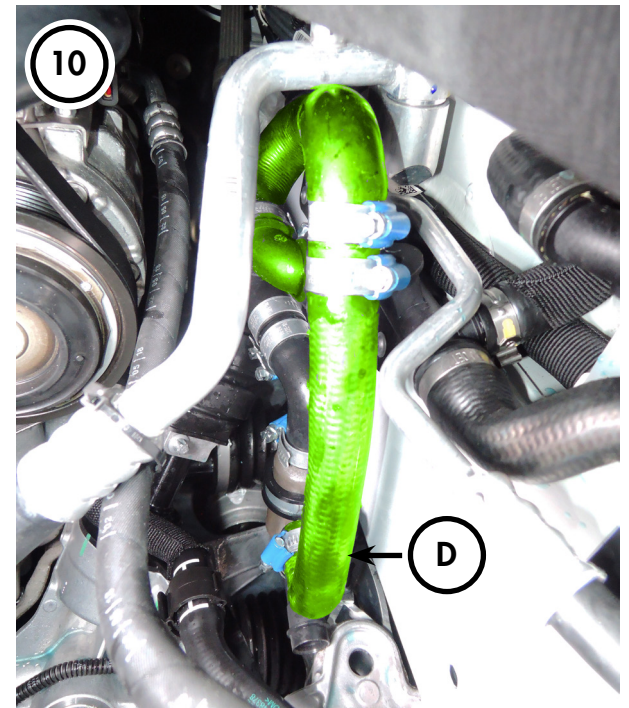
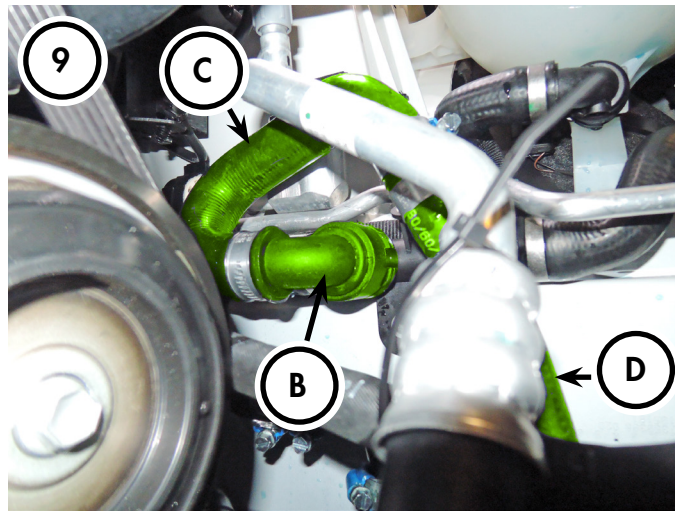
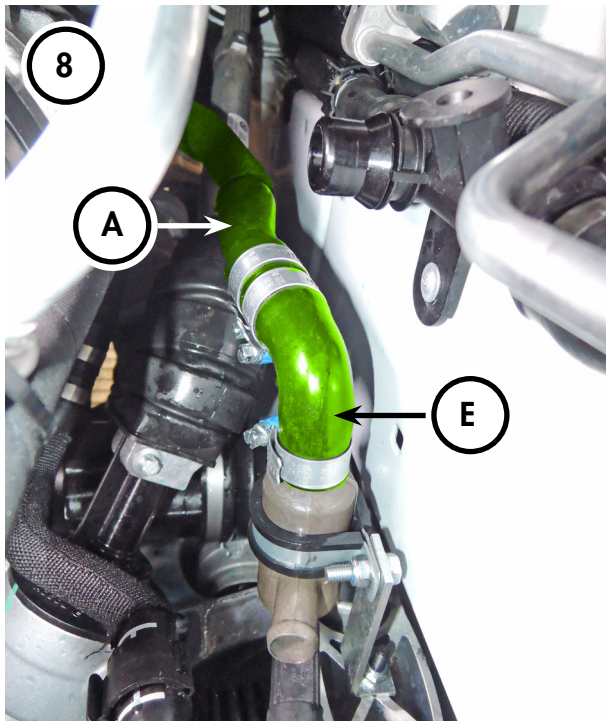
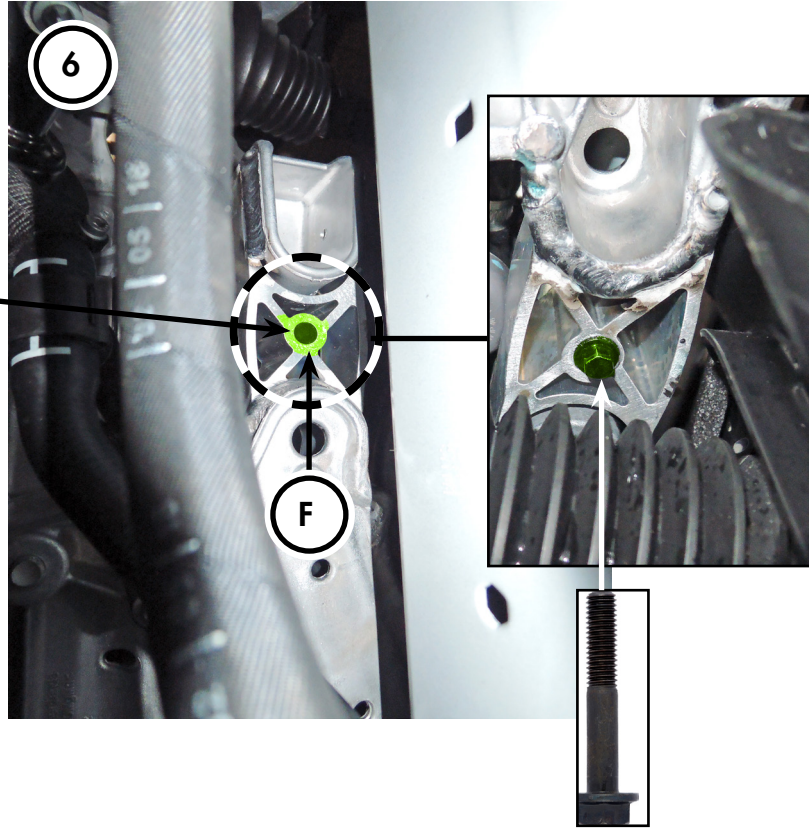
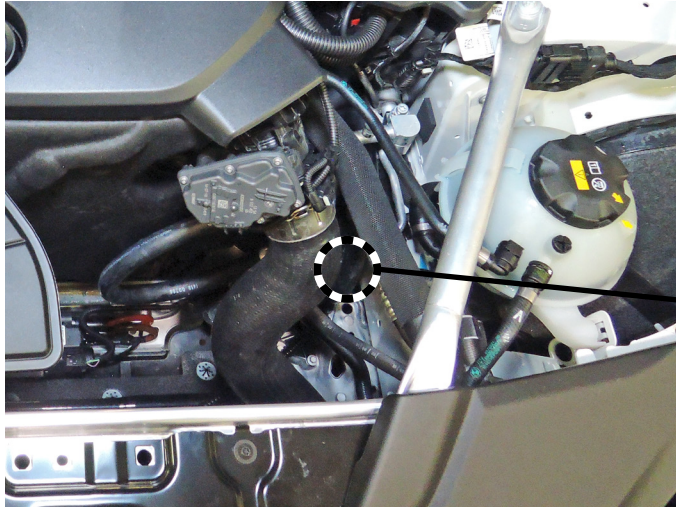

Demontera skyddet under motorn. Töm motorn på kylvätska.

1. Installations område.
2. Värmaren monteras på slang (A) mellan vattenröret och motorn. Lossa koppling (B) från vattenröret. Kapa/demontera slangklämman från slangkoppling (B) Skada ej slanganslutning på slangkopplingen vid kapning. **Tips!** Kapa slang (A) precis intill slangklämman, då går det att trycka bort slangklämman utan att kapa den.
3. Montera ihop slang (C) och (D) med medföljande skarvrör och slangklämmor. Se bild 3. Montera koppling (B) på slang (C) med medföljande slangklämman.
4. Montera medföljande övergångsnippel 22-19 till slang (E) (Ø19 till slangändan som har en inv.diam Ø18) med medföljande slangklämman.
5. Montera ihop värmare, gummiklamman och fästet med medföljande M6 skruv och M6 mutter. Se bild 5.
6. M6x60 skruven ska stoppas in i hålet (F) på balken underifrån.
7. Montera fast värmaren på M6x60 skruven med medföljande M6 mutter. Se bild 7.
8. Montera slang (E) till slang (A) med medföljande slangklämman. Montera slang (E) till värmarens övre anslutning med medföljande slangklämman.
9. Montera koppling (B) på vattenröret. Se till att kopplingen är låst.
10. Montera slang (D) till värmarens sidoanslutning med medföljande slangklämman.

Fyll på med godkänd kylvätska och lufta kylsystemet enligt biltillverkarens specifikationer. Varmkör motorn och kontrollera så inget läckage förekommer. Återmontera skyddet under motorn.

ENGLISH

Remove cover under engine. Drain engine coolant.

1. Installation area.
 2. The heater should be installed on hose (A) between water pipe and engine. Release hose coupling (B) from water pipe. Cut / disassemble hose clamp from hose coupling (B). Do not damage hose connection on hose coupling when cutting. **Tip!** Cut the hose (A) right next to the hose clamp, then remove the hose clamp without cutting it. See Picture.
 3. Assemble hose (C) and (D) with supplied connection sleeve and hose clamps. See Picture 3. Mount hose coupling (B) to hose (C) with supplied hose clamp.
 4. Mount supplied connection sleeve 22-19 to hose (E) (Ø19 to the hose end with internal Ø18) with supplied hose clamp.
 5. Assemble heater, rubber clamp and bracket with supplied M6 screw and M6 nut. See Picture 5.
 6. The supplied M6x60 screw shall be inserted into the hole (F) on the beam from below.
 7. Install heater on the M6x60 screw with supplied M6 nut. See Picture 7.
 8. Install hose (E) to hose (A) with supplied hose clamp. Install hose (E) to heater upper connection with supplied hose clamp.
 9. Install hose coupling (B) to the water pipe. Make sure the clutch is locked.
 10. Install hose (D) to heater side connection with supplied hose clamp.
- Fill with approved coolant and bleed cooling system according to BMW specifications. Run engine warm and check that there is no leakage.

Reinstall cover under the engine.

DEUTSCH

Entfernen Sie die Abdeckung unterhalb vom Motor. Lassen Sie die Kühflüssigkeit ab.

1. Montagebereich.
2. Der Motorvorwärmer wird in Schlauch (A) zwischen Wasserrohr und Motor montiert. Lösen Sie den Schlauchverbinder (B) vom Wasserrohr. Durchschneiden / Demontieren die Schlauchschelle vom Schlauchverbinder (B). Beschädigen Sie nicht die Schlauchverbindung am Schlauchverbinder. **Hinweis:** Durchtrennen Sie Schlauch (A) direkt neben der Schlauchschelle, entfernen Sie anschließend die Schlauchschelle ohne diese zu durchschneiden, siehe Abbildung.
3. Verbinden Sie Schlauch (C) und (D) mithilfe des mitgelieferten Verbindungsstücks und mitgelieferter Schlauchschellen, siehe Abbildung 3. Montieren Sie den Schlauchverbinder (B) mit einer mitgelieferten Schlauchschelle an Schlauch (C).
4. Montieren Sie das mitgelieferten Verbindungsstück 22-19 mit einer mitgelieferten Schlauchschelle an Schlauch (E) (Ø 19 am Schlauchende mit einem Innendurchmesser Ø 18).
5. Montieren Sie Motorvorwärmer, Gummischelle und Halterung mittels der mitgelieferten M6 Schraube und M6 Mutter, siehe Abbildung 5.
6. Die mitgelieferte M6x60 Schraube wird von unten in das Loch (F) am Träger gesteckt.
7. Befestigen Sie das Motorvorwärmelement mit einer mitgelieferten M6 Mutter an der M6x60 Schraube, siehe Abbildung 7.
8. Verbinden Sie Schlauch (E) mit einer mitgelieferten Schlauchschelle mit Schlauch (A). Montieren Sie Schlauch (E) mit einer mitgelieferten Schlauchschelle am oberen Anschlussstutzen des Motorvorwärmers.
9. Befestigen Sie Schlauchverbinder (B) am Wasserrohr. Stellen Sie sicher, dass der Verschluss verschlossen ist.
10. Montieren Sie Schlauch (E) mit einer mitgelieferten Schlauchschelle am seitlichen Anschlussstutzen des Motorvorwärmers.

Füllen Sie das Kühlsystem mit freigegebener Kühflüssigkeit auf und entlüften das System nach BMW Vorgabe. Motor warm laufen lassen und Einbaustelle auf Dichtigkeit prüfen. Montieren Sie wieder die Schutzabdeckung unterhalb vom Motor

SUOMI

Irrota moottorin alasuoja. Tyhjennä jäähdytysjärjestelmä.

1. Asennusalue
2. Lämmitin asennetaan letkuun (A), vesiletkun ja moottorin väliin. Irrota liitos (B) vesiletkusta. Katkaise/irrota liitos letkuklemmarilta. **HUOM!** Älä vahingoita letkun liitososaa katkaistaessa. Vinkki. Katkaise letku (A) aivan letkuklemmarin juurelta, tällöin voit irrottaa letkuklemmarin vahingoittamatta letkun liitosta. Katso kuva.
3. Liitä toisiinsa letkut (C) ja (D) mukana tulevalla liitosputkella sekä letkuklemmareilla. Katso kuva 3. Asenna liitos (B) letkuun (C) mukana tulevalla letkuklemmarilla.
4. Asenna mukana tuleva ylivientiletku 22-19 letkuun (E) (Ø19 letkun pätyyn, jonka sisähalkaisija on Ø18) mukana tulevalla letkuklemmarilla.
5. Asenna yhteen lämmitin, kumiklemmari sekä kiinnike mukana tulevalla M6 pultilla ja M6 mutterilla. Kts kuva 5.
6. M6x60 pultti tulee asentaa reikään (F) palkin alapuolelta.
7. Asenna lämmitin kiinni M6x60 pulttiin mukana tulevalla M6 mutterilla. Kts kuva 7.
8. Asenna letku (E) letkuun (A) mukana tulevalla letkuklemmarilla.

Asenna letku (E) lämmittimen ylempään liitokseen mukana tulevalla letkuklemmarilla.

9. Asenna liitos (B) vesiletkuun. Tarkista että liitos on hyvin lukittu / kiinnitetty.
 10. Asenna letku (D) lämmittimen sivuliitokseen mukana tulevalla letkuklemmarilla.
- Täytä jäähdytysjärjestelmä ja suorita ilmaus autonvalmistajan ohjeiden mukaisesti. Käynnistä moottori, käytä se lämpimäksi ja tarkista mahdolliset vuodot. Kiinnitä moottorin alasuoja paikoilleen.

M248

BMW

520d xDrive [JF51, G30] 2018- ☉B47 (With Webasto S536A)

520d xDrive [JP51, G31] 2018- ☉B47 (With Webasto S536A)

620d xDrive [JX41, G32] 2018- ☉B47 (With Webasto S536A)

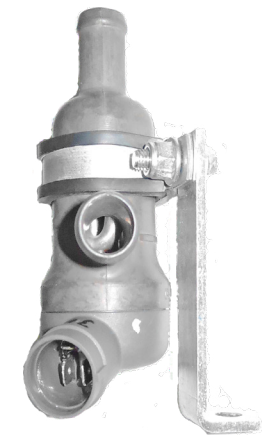
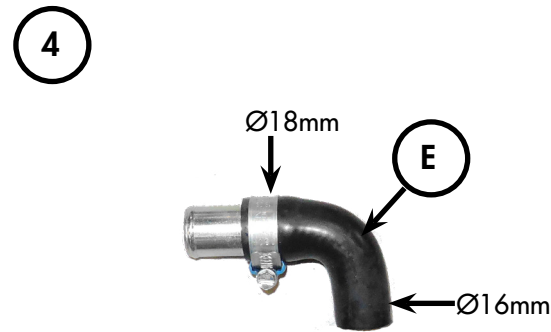
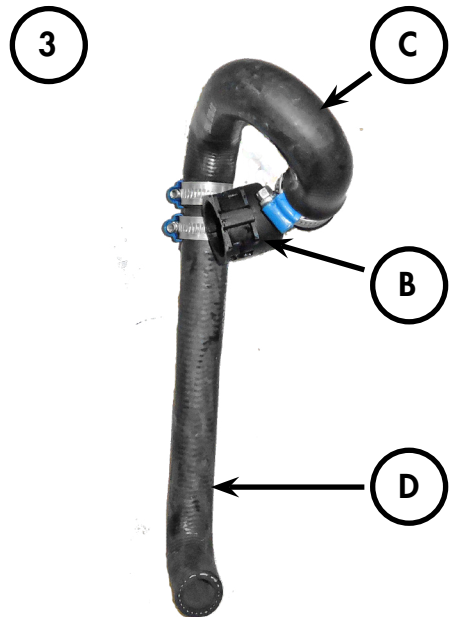
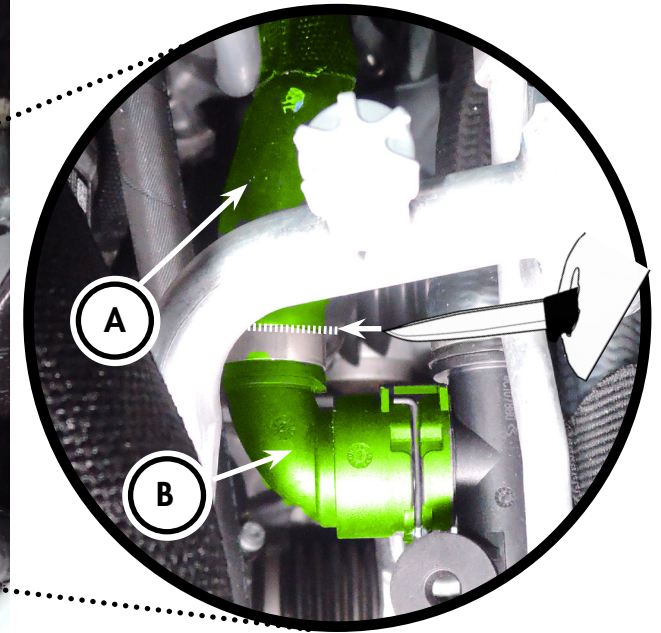
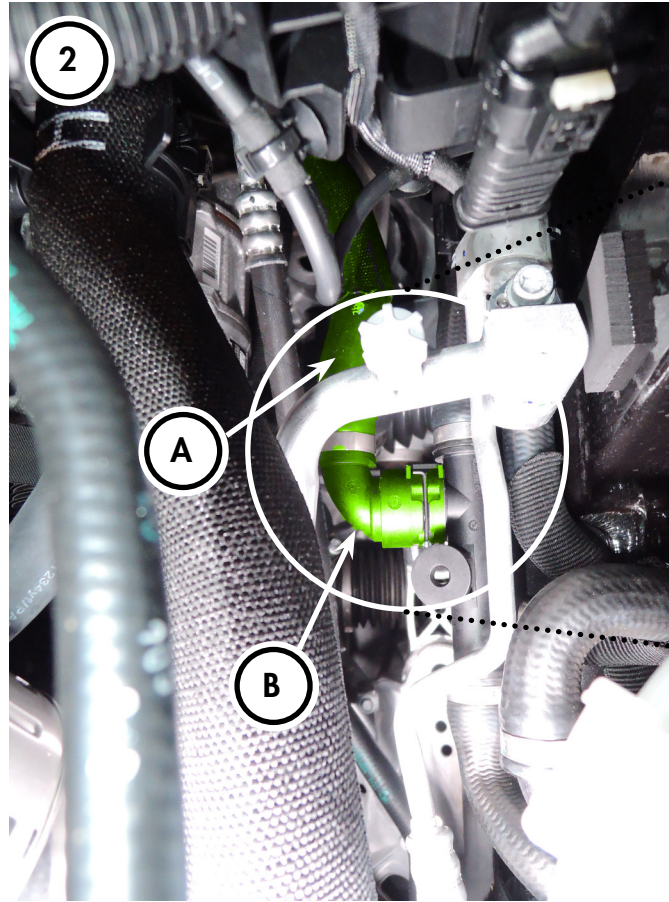
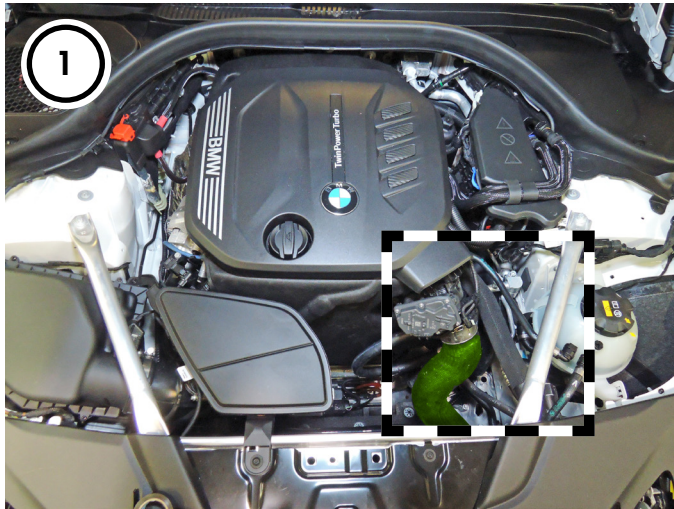

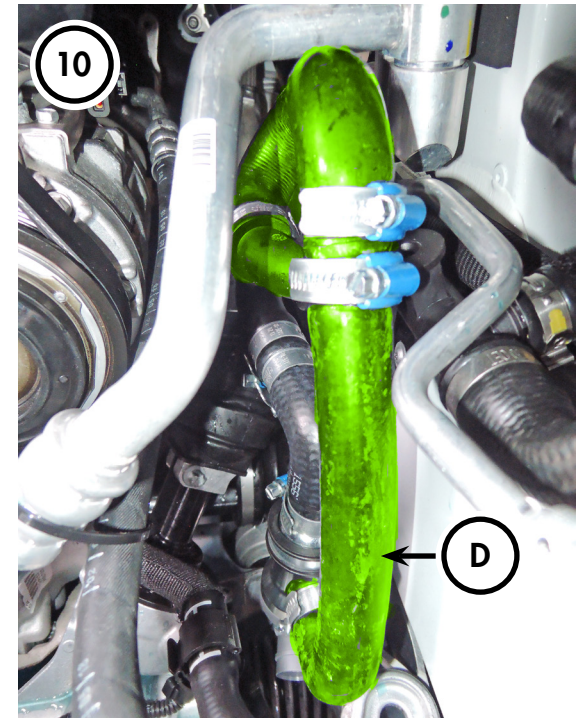
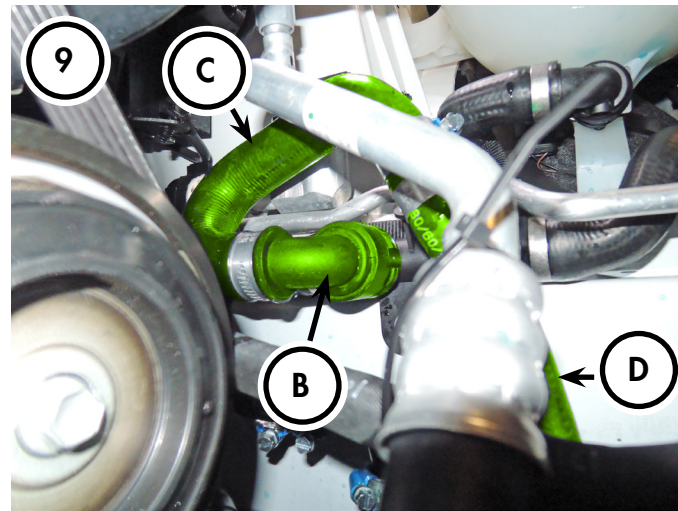
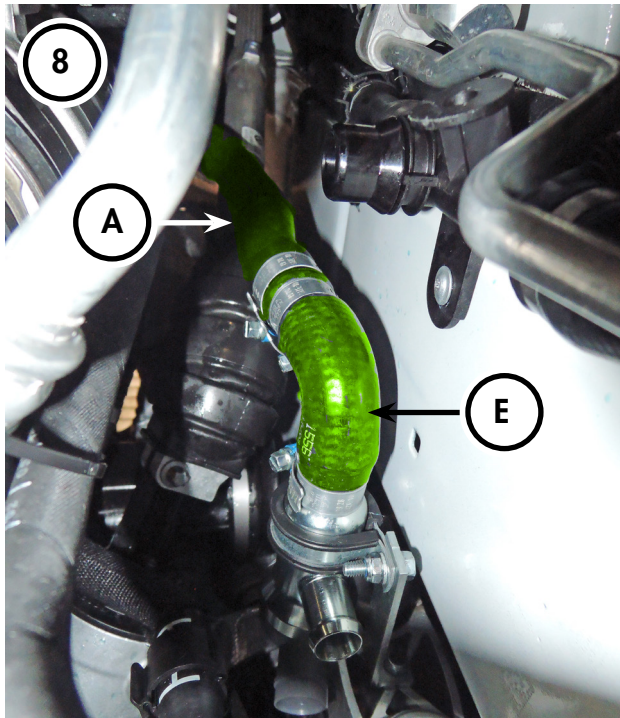
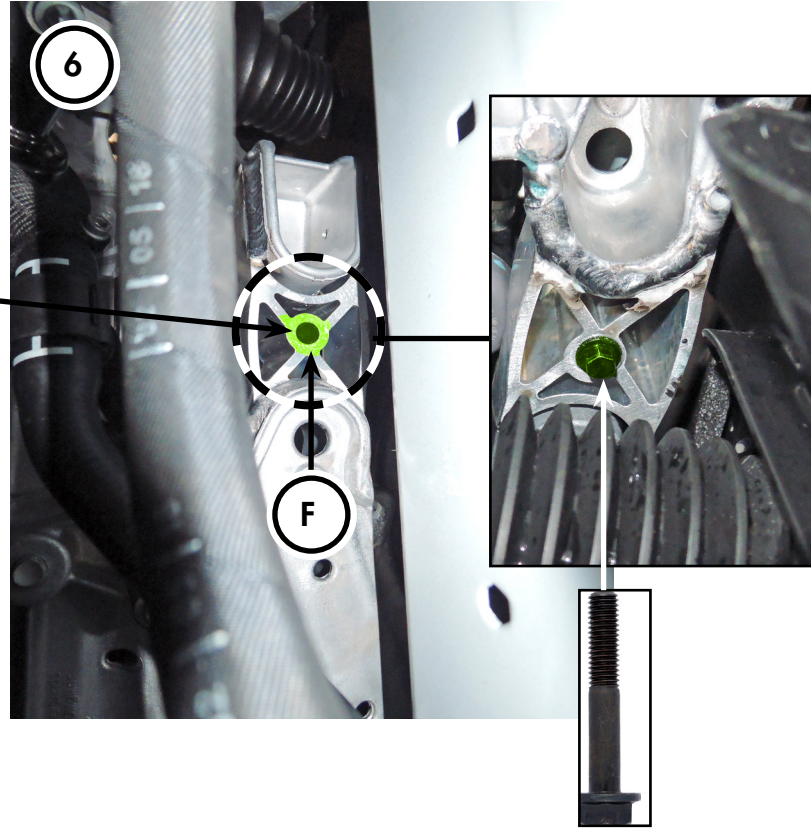
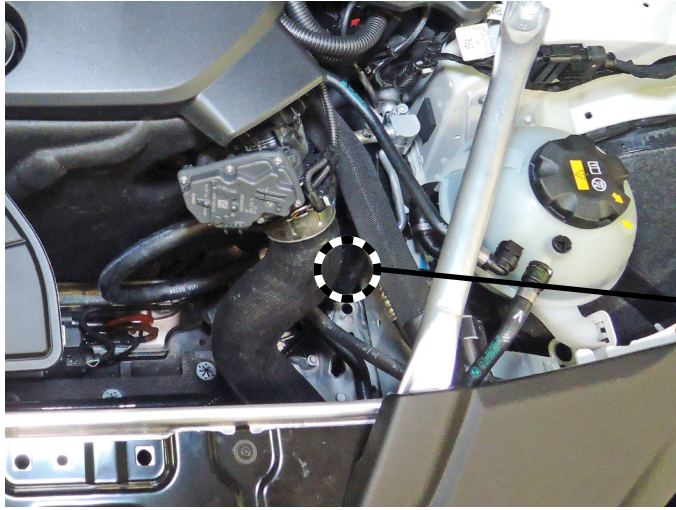

M248

SVENSKA

Demontera skyddet under motorn. Töm motorn på kylvätska.

1. Installations område.
2. Värmaren monteras på slang (A) mellan vattenröret och motorn. Lossa koppling (B) från vattenröret. Kapa/demontera slangklämman från slangkoppling (B) Skada ej slanganslutning på slangkopplingen vid kapning. **Tips!** Kapa slang (A) precis intill slangklämman, då går det att trycka bort slangklämman utan att kapa den.
3. Montera ihop slang (C) och (D) med medföljande skarvrör och slangklämmor. Se bild 3. Montera koppling (B) på slang (C) med medföljande slangklämman.
4. Montera medföljande övergångsnippel 22-19 till slang (E) (Ø19 till slanggändan som har en inv.diam Ø18) med medföljande slangklämman.
5. Montera ihop värmare, gummiklamman och fästet med medföljande M6 skruv och M6 mutter. Se bild 5.
6. M6x60 skruven ska stoppas in i hålet (F) på balken underifrån.
7. Montera fast värmaren på M6x60 skruven med medföljande M6 mutter. Se bild 7.
8. Montera slang (E) till slang (A) med medföljande slangklämman. Montera slang (E) till värmarens övre anslutning med medföljande slangklämman.
9. Montera koppling (B) på vattenröret. Se till att kopplingen är låst.
10. Montera slang (D) till värmarens sidoanslutning med medföljande slangklämman.

Fyll på med godkänd kylvätska och lufta kylsystemet enligt biltillverkarens specifikationer. Varmkör motorn och kontrollera så inget läckage förekommer. Återmontera skyddet under motorn.

ENGLISH

Remove cover under engine. Drain engine coolant.

1. Installation area.
2. The heater should be installed on hose (A) between water pipe and engine. Release hose coupling (B) from water pipe. Cut / disassemble hose clamp from hose coupling (B). Do not damage hose connection on hose coupling when cutting. **Tip!** Cut the hose (A) right next to the hose clamp, then remove the hose clamp without cutting it. See Picture.
3. Assemble hose (C) and (D) with supplied connection sleeve and hose clamps. See Picture 3. Mount hose coupling (B) to hose (C) with supplied hose clamp.
4. Mount supplied connection sleeve 22-19 to hose (E) (Ø19 to the hose end with internal Ø18) with supplied hose clamp.
5. Assemble heater, rubber clamp and bracket with supplied M6 screw and M6 nut. See Picture 5.
6. The supplied M6x60 screw shall be inserted into the hole (F) on the beam from below.
7. Install heater on the M6x60 screw with supplied M6 nut. See Picture 7.
8. Install hose (E) to hose (A) with supplied hose clamp. Install hose (E) to heater upper connection with supplied hose clamp.
9. Install hose coupling (B) to the water pipe. Make sure the clutch is locked.
10. Install hose (D) to heater side connection with supplied hose clamp.

Fill with approved coolant and bleed cooling system according to BMW

specifications. Run engine warm and check that there is no leakage. Reinstall cover under the engine.

DEUTSCH

Entfernen Sie die Abdeckung unterhalb vom Motor. Lassen Sie die Kühlflüssigkeit ab.

1. Montagebereich.
2. Der Motorvorwärmer wird in Schlauch (A) zwischen Wasserrohr und Motor montiert. Lösen Sie den Schlauchverbinder (B) vom Wasserrohr. Durchschneiden / Demontieren die Schlauchschelle vom Schlauchverbinder (B). Beschädigen Sie nicht die Schlauchverbindung am Schlauchverbinder. **Hinweis:** Durchtrennen Sie Schlauch (A) direkt neben der Schlauchschelle, entfernen Sie anschließend die Schlauchschelle ohne diese zu durchschneiden, siehe Abbildung.
3. Verbinden Sie Schlauch (C) und (D) mithilfe des mitgelieferten Verbindungsstücks und mitgelieferter Schlauchschellen, siehe Abbildung 3. Montieren Sie den Schlauchverbinder (B) mit einer mitgelieferten Schlauchschelle an Schlauch (C).
4. Montieren Sie das mitgelieferten Verbindungsstück 22-19 mit einer mitgelieferten Schlauchschelle an Schlauch (E) (Ø 19 am Schlauchende mit einem Innendurchmesser Ø 18).
5. Montieren Sie Motorvorwärmer, Gummischelle und Halterung mittels der mitgelieferten M6 Schraube und M6 Mutter, siehe Abbildung 5.
6. Die mitgelieferte M6x60 Schraube wird von unten in das Loch (F) am Träger gesteckt.
7. Befestigen Sie das Motorvorwärmelement mit einer mitgelieferten M6 Mutter an der M6x60 Schraube, siehe Abbildung 7.
8. Verbinden Sie Schlauch (E) mit einer mitgelieferten Schlauchschelle mit Schlauch (A). Montieren Sie Schlauch (E) mit einer mitgelieferten Schlauchschelle am oberen Anschlussstutzen des Motorvorwärmers.
9. Befestigen Sie Schlauchverbinder (B) am Wasserrohr. Stellen Sie sicher, dass der Verschluss verschlossen ist.
10. Montieren Sie Schlauch (E) mit einer mitgelieferten Schlauchschelle am seitlichen Anschlussstutzen des Motorvorwärmers.

Füllen Sie das Kühlsystem mit freigegebener Kühlflüssigkeit auf und entlüften das System nach BMW Vorgabe. Motor warm laufen lassen und Einbaustelle auf Dichtigkeit prüfen. Montieren Sie wieder die Schutzabdeckung unterhalb vom Motor.

SUOMI

Irrota moottorin alasuoja. Tyhjennä jäähdytysjärjestelmä.

1. Asennusalue
2. Lämmitin asennetaan letkuun (A), vesiletkun ja moottorin väliin. Irrota liitos (B) vesiletkusta. Katkaise/irrota liitos letkuklemmarilta. **HUOM!** Älä vahingoita letkun liitososaa katkaistaessa. Vinkki. Katkaise letku (A) aivan letkuklemmarin juurelta, tällöin voit irrottaa letkuklemmarin vahingoittamatta letkun liitosta. Katso kuva.
3. Liitä toisiinsa letkut (C) ja (D) mukana tulevalla liitosputkella sekä letkuklemmareilla. Katso kuva 3. Asenna liitos (B) letkuun (C) mukana tulevalla letkuklemmarilla.
4. Asenna mukana tuleva ylivientiletku 22-19 letkuun (E) (Ø19 letkun pätyyn, jonka sisähalkaisija on Ø18) mukana tulevalla letkuklemmarilla.
5. Asenna yhteen lämmitin, kumiklemmari sekä kiinnike mukana tulevalla M6 pultilla ja M6 mutterilla. Kts kuva 5.
6. M6x60 pultti tulee asentaa reikään (F) palkin alapuolelta.
7. Asenna lämmitin kiinni M6x60 pulttiin mukana tulevalla M6 mut-

terilla. Kts kuva 7.

8. Asenna letku (E) letkuun (A) mukana tulevalla letkuklemmarilla. Asenna letku (E) lämmittimen ylempään liitokseen mukana tulevalla letkuklemmarilla.
9. Asenna liitos (B) vesiletkuun. Tarkista että liitos on hyvin lukittu / kiinnitetty.
10. Asenna letku (D) lämmittimen sivuliitokseen mukana tulevalla letkuklemmarilla.

Täytä jäähdytysjärjestelmä ja suorita ilmaus autonvalmistajan ohjeiden mukaisesti. Käynnistä moottori, käytä se lämpimäksi ja tarkista mahdolliset vuodot. Kiinnitä moottorin alasuoja paikoilleen.