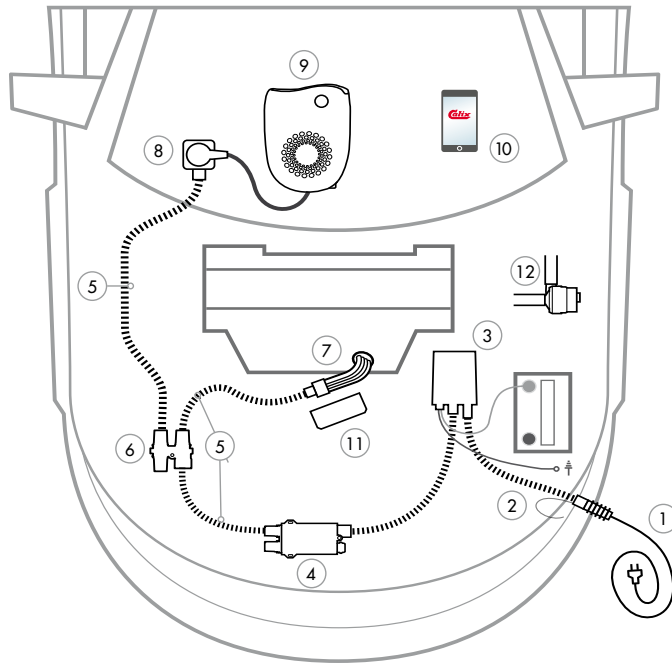

18.10.23.

**1 Anslutningsladd MS**Litiantäjohto / Connecting
cable / Anschlusskabel**2 Intagskabel MK**Elementtökaapeli / Inlet
cable / Einbaukabel**3 Batteriladdare BL**Akkulaturi / Battery Charger
/ Batterielader**4 Bluetooth relä**Bluetooth rele / Bluetooth
relay / Bluetooth Relais**5 Skarvkabel**Jatkokaapeli / Extension
cable / Verlängerungskabel**6 Grenuttag**Haaroituspistorasia / Multi-
ple socket / Verteilerstück**7 Motorvärmare**Vastusosa / Engine heater /
Motorvorwärmer**8 Kupévägguttag**Sisätilapistorasia / Cab
wall socket / Heizlüfter-
Steckdose**9 Kupévärmare**Sisätilanlämmitin / Cab
heater / Heizlüfter**10 App för Calix timer**Calix-timer applikaatio /
Application for Calix timer /
App für Calix Timer**11 Strålningskydd**Lämpöeriste / Heat Shield /
Hitzeschutz**12 Pump**

Pumppu / Pump / Pumpe

Eskilstuna, Maj, 2017

Henrik Gadd, President

Calix AB
PO-Box 5026
SE-630 05 Eskilstuna
Sweden**Phone:**
+46 (0)16-10 80 00**Support:**
+46 (0)16-10 80 90**Fax:**
+46 (0)16-10 80 60**E-mail:**
info@calix.se**E-mail:**
teknik@calix.se**Internet:**
www.calix.se

MONTERINGSANVISNING

AENNUSOHJEET

ASSEMBLY INSTRUCTIONS

EINBAUHINWEISE

M224



Observera att den avbildade motorvärmaren inte behöver vara identisk med den faktiska motorvärmaren.

Huom! Kuvassa oleva lämmitin ei tarvitse olla identtinen tosiasiallisen lämmitin kanssa.

Note that the illustrated heater must not be identical to the actual heater.

Bitte beachten Sie, der dargestellte Vorwärmer muss nicht dem tatsächlichen Vorwärmer entsprechen.

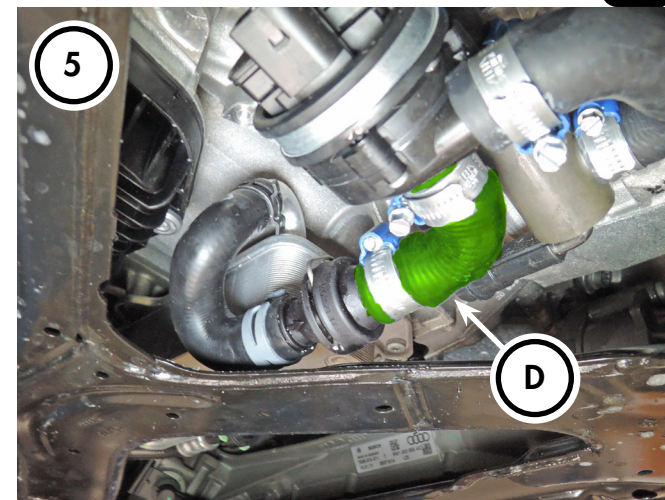
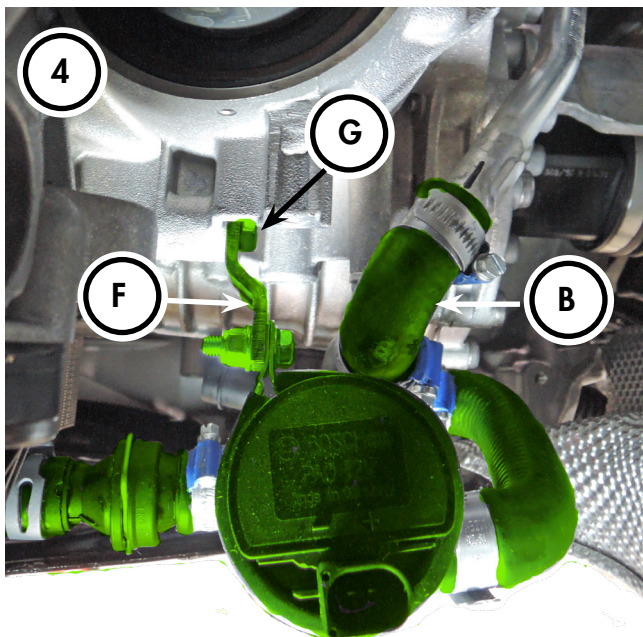
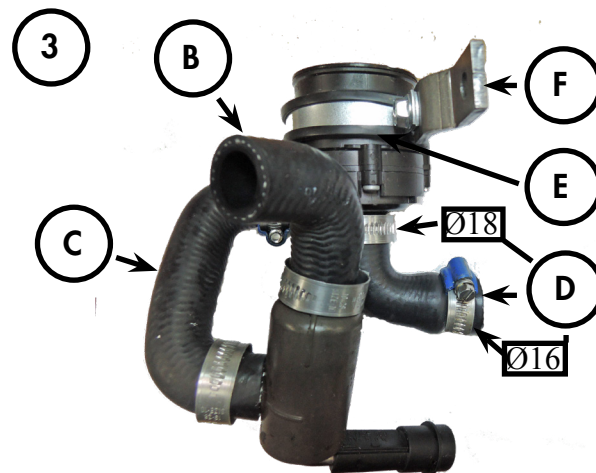
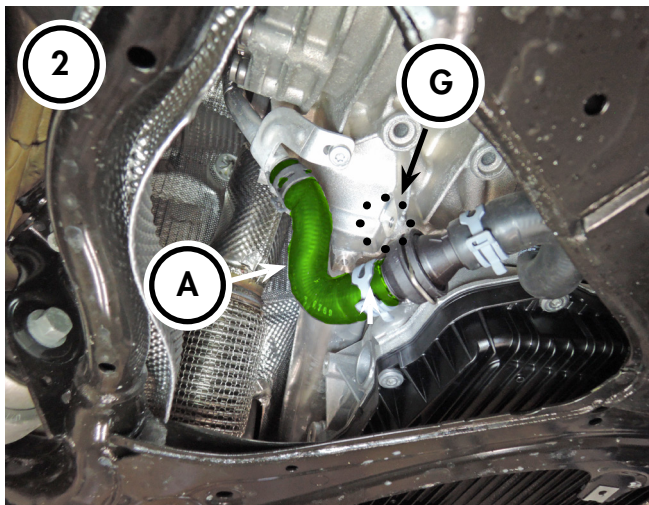
**SVENSKA**

1. Montering av värmaren sker underifrån. Demontera skyddet under motorn.
2. Ta bort slang (A) mellan kylvätskeröret och backventilen.
3. Montera ihop värmaren, pumpen, slang (B), slang (C), slang (D), gummiplatta (E) och fäste (F) med medföljande M6x20 skruv och M6 låsmutter. Slang (D) har inv.dim Ø16 och Ø18. Inv.dim Ø18 ska monteras på pumpens anslutning. Använd medföljande slangklämmor.
4. Skruva fast fäste (F) i det gängade hålet (G) med medföljande M6x16 skruv. Montera slang (B) på kylvätskerörets anslutning med medföljande slangklämma.
5. Montera slang (D) på backventilens anslutning med medföljande slangklämma.
6. Fyll på godkänd kylvätska och lufta kylsystemet enligt biltillverkarens specifikation. Varmkör motorn och kontrollera att inget läckage förekommer. Återmontera skyddet under motorn.

ENGLISH

1. Heater is mounted on hose (A) between oil cooler and coolant pipe at the rear of engine left side. Remove cover under the engine.
2. Remove hose (A) between coolant pipe and check valve.
3. Assemble heater, pump, hose (B), hose (C), hose (D), rubber clamp (E) and bracket (F) with supplied M6x20 screw and M6 lock nut. Hose (D) has inside Ø16 and Ø18. Inside Ø18 should be mounted on the pump's connection. Use the supplied hose clamps.
4. Fit the bracket (F) to the threaded hole (G) with supplied M6x16 screw. Fit hose (B) to coolant pipe connection with supplied hose clamp.
5. Fit hose (D) to check valve connection with supplied hose clamp.
6. Top up with approved coolant and bleed cooling system according to manufacturer's specifications. Start and warm up the engine, check that no leakage occurs. Refit cover under the engine.

DEUTSCH

1. Der Motorvorbewärmer wird in Schlauch (A) zwischen dem Ölkühler und dem Kühlwasserrohr am hinteren Ende der linken Motorseite montiert. Entfernen Sie die Abdeckung unterhalb vom Motor.
2. Entfernen Sie Schlauch (A) zwischen dem Kühlwasserrohr und dem Absperrventil.
3. Montieren Sie Motorvorbewärmer, Umwälzpumpe, Schlauch (B), Schlauch

 = Motortyp

 = Mooortorityyppi

 = Engine model

M224

(C), Schlauch (D), Gummischelle (E) und Haltebügel (F) mit der mitgelieferten M6x20 Schraube und M6 Mutter. Schlauch (D) hat auf der Innenseite $\varnothing 16$ und $\varnothing 18$. Die Innenseite mit $\varnothing 18$ wird am Anschlussstutzen der Umwälzpumpe montiert. Verwenden Sie die mitgelieferten Schlauchschellen.

4. Befestigen Sie Haltebügel (F) am Gewindeloch (G) mit der mitgelieferten M6x16 Schraube. Befestigen Sie Schlauch (B) am Anschluss des Kühlwasserrohrs mittels einer mitgelieferten Schlauchschelle.
5. Befestigen Sie Schlauch (D) an der Verbindung des Absperrventils mittels einer mitgelieferten Schlauchschelle.
6. Füllen Sie freigegebene Kühlflüssigkeit auf und entlüften das Kühlsystem unbedingt nach Herstellervorgabe. Motor laufen lassen und Einbaustelle auf Dichtheit prüfen. Befestigen Sie wieder die Abdeckung unterhalb vom Motor.

SUOMI

1. Lämmittimen asennus suoritetaan auton alta. Irrota moottorin alasuoja.
2. Irrota letku A jäähdytysvesiputken ja sulkuventtiilin välistä.
3. Asenna lämmitin, pumppu, letku (B), letku (C), letku (D), kumiklemmari (E) ja kiinnike (F) mukana tulevalla M6x20 pultilla ja M6 lukkomutterilla. Letkussa (D) on kaksi eri ympärysmittää $\varnothing 16$ ja $\varnothing 18$. $\varnothing 18$ asennetaan pumpun liitokseen, käytä mukana tulevia letkuklemmareita.
4. Kiristä kiinnike (F) kierrereikään (G) mukana tulevalla M6x16 pultilla. Asenna letku (B) jäähdytysvesiputken liitokseen mukana tulevalla letkuklemmarilla.
5. Asenna letku (D) sulkuventtiilin liitokseen mukana tulevalla letkuklemmarilla.
6. Täytä jäähdytysjärjestelmä ja suorita ilmaus autonvalmistajan ohjeiden mukaisesti. Käynnistä moottori ja tarkista mahdolliset vuodot. Asenna takaisin moottorin alasuoja.

2.

AUDI

RS6 4.0TFSI 560hk 2013-  CRDB

RS6 4.0TFSI 560hk 2015-  CWUB

RS6 4.0TFSI Performance 605hk 2015-  CWUA

RS6 4.0TFSI Performance 605hk 2016-  CWUC

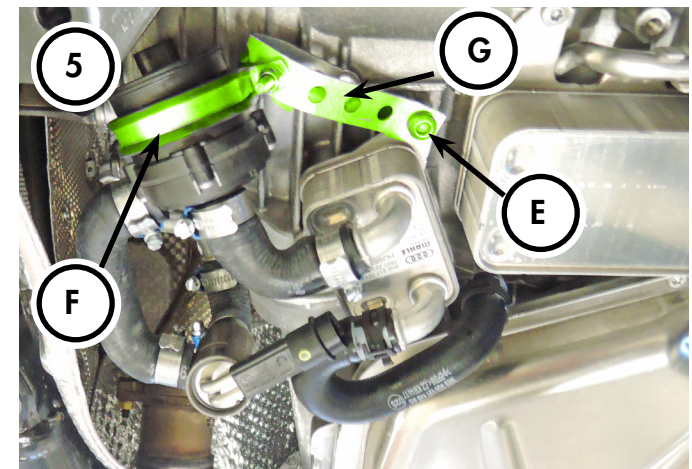
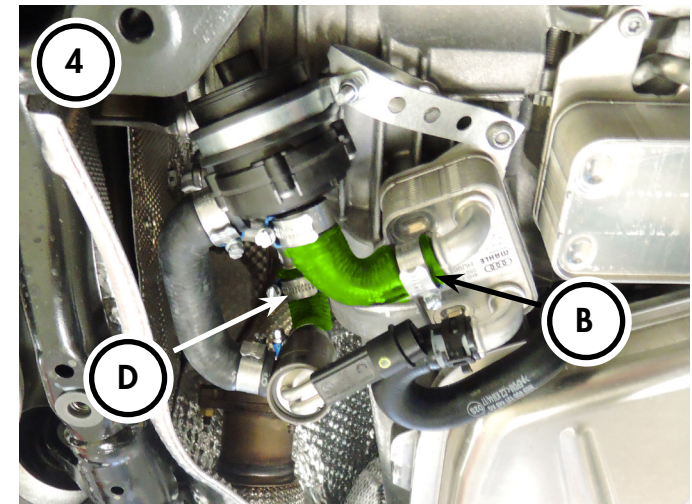
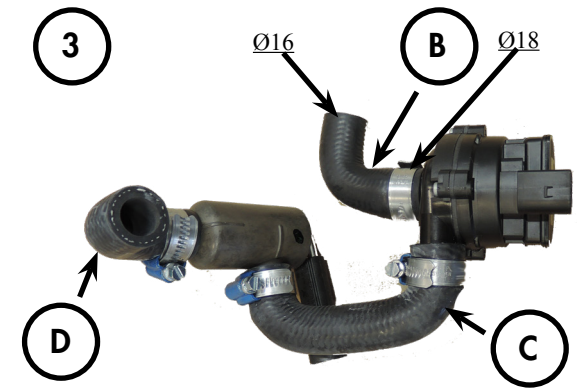
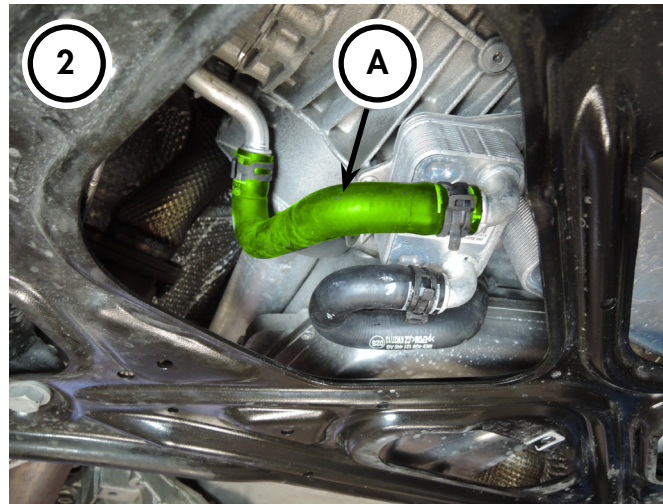
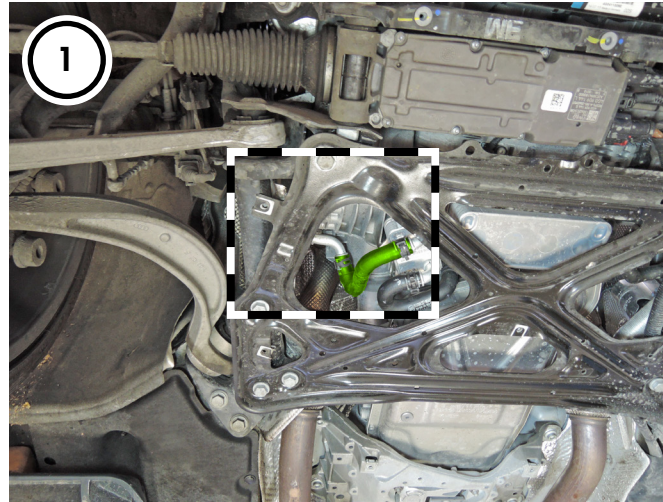

M224

SVENSKA

1. Montering av värmaren görs underifrån. Demontera skyddet under motorn. Töm motorn på kylvätska.
2. Demontera slang (A) från vattenröret och oljekylarens anslutning.
3. Montera den medföljande slangen (B), (slangändan med inv.diam $\varnothing 18$ ska monteras till pumpens ingående anslutning) med medföljande slangklämma. Montera slang (C) till värmarens sidoanslutning och pumpens utgående anslutning med medföljande slangklämmor. Montera slang (D) till värmarens övre anslutning med medföljande slangklämma. Viktigt att montera som det ser ut på bild 3.
4. Montera slang (B) till oljekylarens anslutning med medföljande slangklämma. Montera slang (D) till vattenrörets anslutning med medföljande slangklämma.
5. Lossa skruv (E). Montera medföljande gummiklamma (F), fästband (G), M6 skruv och mutter. (Gummiklamman fästes i hål 5 på fästbandet). Montera fästbandet (G) med skruv (E).
6. Fyll på med godkänd kylvätska och lufta kylsystemet enligt bilverkarens specifikationer. Starta och varmkör motorn. Kontrollera att inget läckage förekommer. Återmontera skyddet under motorn.

ENGLISH

1. Installation of the heater takes place from below. Remove cover under the engine. Drain engine on coolant.
2. Remove hose (A) from the water pipe and the oil cooler connection.
3. Install supplied hose (B), (the hose end with inner diameter $\varnothing 18$ should be installed on the pump inlet connection) with supplied hose clamp. Install hose (C) to the heater side connection and pump outlet connection with supplied hose clamps. Install hose (D) to the heater upper connection with supplied hose clamp.
4. Install hose (B) to oil cooler connection with supplied hose clamp. Install hose (D) to water pipe connection with supplied hose clamp.
5. Remove screw (E). Install supplied rubber clamp (F), fastening bracket (G), M6 screw and nut. (The rubber clamp is attached to hole 5 on the fastening bracket). Install fastening bracket (G) with screw (E).
6. Fill with approved coolant and bleed cooling system according to the car manufacturer's specifications. Start and run engine warm. Check that there is no leakage. Refit cover under the engine.

DEUTSCH

1. Die Montage des Motorvorwärmers wird von unten durchgeführt. Entfernen Sie die Abdeckung unterhalb des Motors. Lassen Sie die Kühlflüssigkeit ab.
2. Lösen Sie Schlauch (A) vom Wasserrohr und dem Anschluss am Ölkühler.
3. Montieren Sie Schlauch (B) mit einer mitgelieferten Schlauchschelle (das Schlauchende mit einem Innendurchmesser von $\varnothing 18$ wird an der Eingangsverbindung zur Umwälzpumpe angeschlossen). Montieren Sie Schlauch (C) mittels der mitgelieferten Schlauchschellen am seitlichen Anschlussstutzen des Motorvorwärmers und der Ausgangsverbindung der Umwälzpumpe. Montieren Sie Schlauch (D) mit einer mitgelieferten Schlauchschelle am oberen Anschlussstutzen des Motorvorwärmers.
4. Montieren Sie Schlauch (B) mit einer mitgelieferten Schlauchschelle am Anschluss des Ölkühlers. Montieren Sie Schlauch (D) mit einer mitgelieferten Schlauchschelle am Anschluss des Wasserrohrs.
5. Lösen Sie Schraube (E). Montieren Sie die mitgelieferte Gummischelle (F), Montagebügel (G), M6 Schraube und Mutter. (Die Gummischelle wird am fünften Loch des Montagebügels montiert). Befestigen Sie den

6. Montagebügel (G) mit Schraube (E).
Füllen Sie freigegebene Kühlflüssigkeit auf und entlüften das Kühlsystem unbedingt nach Herstellervorgabe. Motor laufen lassen und Einbaustelle auf Dichtigkeit prüfen. Befestigen Sie wieder die Abdeckung unterhalb vom Motor.

3.

AUDI

RS4 2.9 TFSI 450hk 2018- DECA

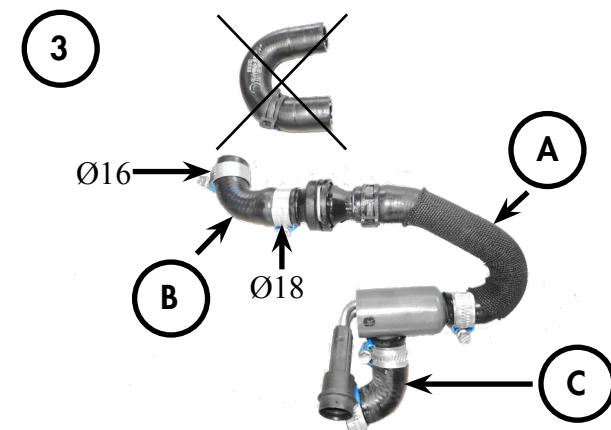
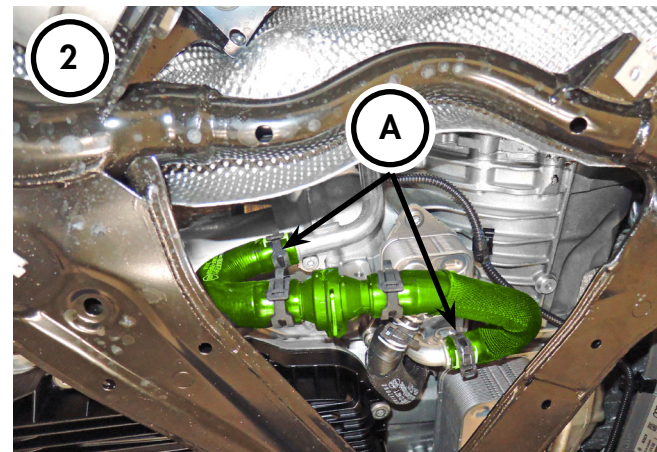
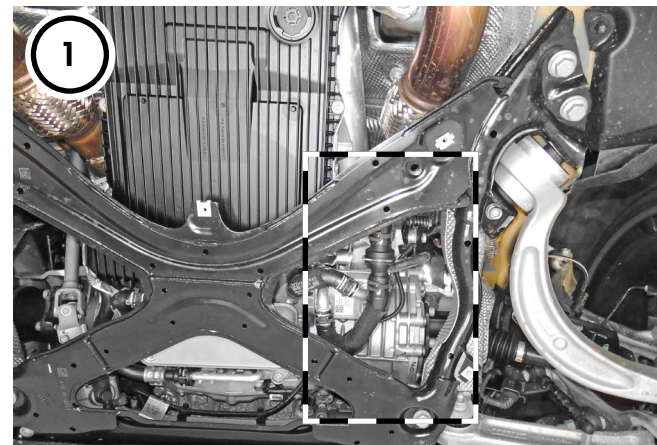

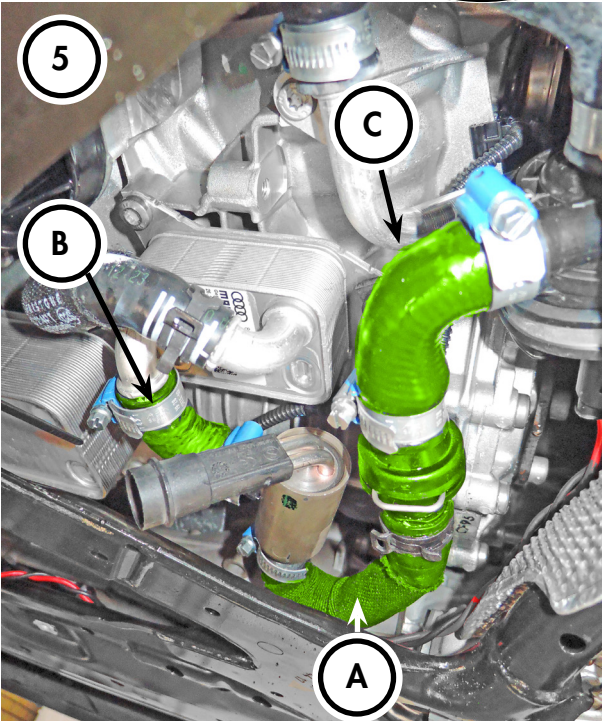
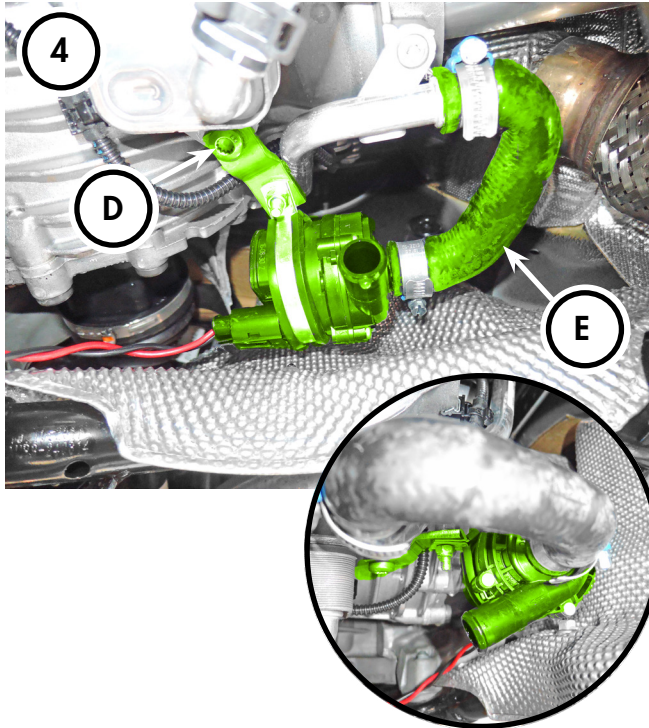
**SVENSKA**

1. Montering av värmaren görs underifrån. Demontera skyddet under motorn. Töm motorn på kylvätska.
2. Demontera slang (A) från vattenröret och oljekylarens anslutning.
3. Demontera den U-formade slangen (A) från backventilen. Montera den medföljande slangen (B), slang änden med inv.diam Ø18 ska monteras på backventilens anslutning med medföljande slangklämma. Montera värmarens övre anslutning till slang (A) med medföljande slangklämma. Montera slang (C) till värmarens sidoanslutning med medföljande slangklämma. Viktigt att montera som det ser ut på bild 3.
4. Demontera skruven (D) från oljekylarens fäste, spara skruven. Montera ihop pump, gummiklämma, fäste M6 skruv och mutter enligt bild 4. Montera fästet med skruv (D) i oljekylarens fäste. OBS! Se till att fästet ligger fritt från vattenröret. Montera slang (E) till vattenrörets anslutning och pumpens ingående anslutning med medföljande slangklämmer. Montera kontakten till 12v kabeln på pumpens anslutning.
5. Montera slang (B) till oljekylarens anslutning med medföljande slangklämma. Vrid slang (B) lite upp mot motorn innan slangklämman dras åt. Montera slang (C) till pumpens utgående anslutning med medföljande slangklämma. Vrid slang (C) lite upp mot motorn innan slangklämman dras åt för att skapa frigång för slang (A).
6. Fyll på med godkänd kylvätska och lufta kylsystemet enligt biltillverkarens specifikationer. Starta och varmkör motorn. Kontrollera att inget läckage förekommer. Återmontera skyddet under motorn.

ENGLISH

1. Overview Picture. Installation of the heater takes place from below. Remove cover under the engine. Drain engine coolant.
2. Mounting area.
3. Remove hose (A) from the water pipe and the oil cooler connection.
4. Remove the U-shaped hose (A) from the check valve. Fit the supplied hose (B), the hose end with inner diameter Ø18 to be mounted on the check valve connection with supplied hose clamp. Fit the heater's upper connection to the hose (A) with supplied hose clamp. Fit hose (C) to heater side connection with supplied hose clamp. Important to mount as shown in Picture 4.
5. Remove screw (D) from oil cooler, save screw. Mount pump, rubber clamp, bracket, M6 screw and nut, as shown in Picture 5. Install the bracket with screw (D) to the oil cooler. NOTE! Make sure the bracket is free from the water pipe. Install hose (E) to water pipe connection and pump inlet connection with supplied hose clamps. Install the 12v cable to the pump connector.
6. Install hose (B) to oil cooler connection with supplied hose clamp. Turn the hose (B) slightly up towards engine before tightening the hose clamp. Install hose (C) to pump outlet connection with supplied hose clamp. Turn the hose (C) slightly up towards engine before tightening the hose clamp to create space for hose (A).
7. Fill with approved coolant and bleed cooling system according to the car manufacturer's specifications. Start and run engine warm. Check that there is no leakage. Refit cover under the engine.

DEUTSCH

1. Übersichtsfoto. Die Montage des Motorvorwärmers wird von unten durchgeführt. Entfernen Sie die Abdeckung unterhalb des Motors. Lassen Sie die Kühlflüssigkeit ab.
2. Montagebereich.
3. Lösen Sie Schlauch (A) vom Wasserrohr und dem Anschluss am

Ölkühler.

4. Lösen Sie den U-förmigen Schlauch (A) vom Absperrventil. Befestigen Sie den mitgelieferten Schlauch (B), das Schlauchende mit dem Innendurchmesser von Ø 18 wird mit einer mitgelieferten Schlauchschelle am Anschluss des Absperrventils montiert. Befestigen Sie den oberen Anschlussstutzen des Motorvorwärmers mit einer mitgelieferten Schlauchschelle an Schlauch (A). Befestigen Sie Schlauch (C) mit einer mitgelieferten Schlauchschelle am seitlichen Anschlussstutzen des Motorvorwärmers. Es ist wichtig die Montage exakt nach Abbildung 4 durchzuführen.
5. Lösen Sie Schraube (D) vom Ölkühler, bewahren Sie die Schraube auf. Montieren Sie Umwälzpumpe, Gummischelle, Halterung, M6 Schraube und Mutter nach Abbildung 5. Montieren Sie die Halterung mit Schraube (D) am Ölkühler. ACHTUNG! Achten Sie darauf, dass die Halterung nicht in Berührung mit dem Wasserrohr kommt. Montieren Sie Schlauch (E) mit mitgelieferten Schlauchschellen zwischen dem Anschluss des Wasserrohrs und der eingehenden Verbindung zur Umwälzpumpe. Schließen Sie das 12 Volt Kabel am Anschluss der Umwälzpumpe an.
6. Montieren Sie Schlauch (B) mit einer mitgelieferten Schlauchschelle am Anschluss des Ölkühlers. Drehen Sie Schlauch (B) leicht nach oben in Richtung des Motors bevor Sie die Schlauchschelle festziehen. Montieren Sie Schlauch (C) mit einer mitgelieferten Schlauchschelle an der Ausgangsverbindung der Umwälzpumpe. Drehen Sie Schlauch (C) leicht nach oben in Richtung des Motors bevor Sie die Schlauchschelle festziehen, um mehr Platz für Schlauch (A) zu schaffen.
7. Füllen Sie freigegebene Kühlflüssigkeit auf und entlüften das Kühlsystem unbedingt nach Herstellervorgabe. Motor laufen lassen und Einbaustelle auf Dichtigkeit prüfen. Befestigen Sie wieder die Abdeckung unterhalb vom Motor.

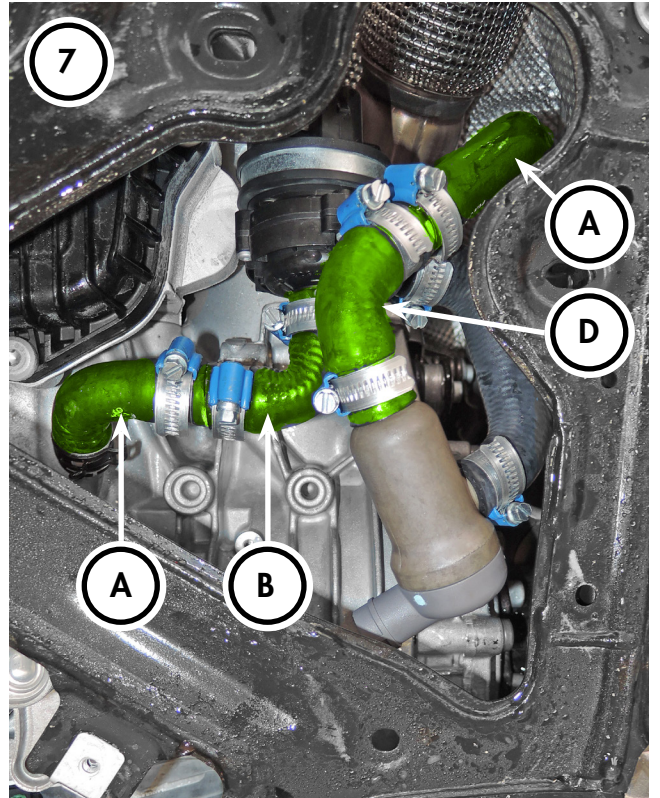
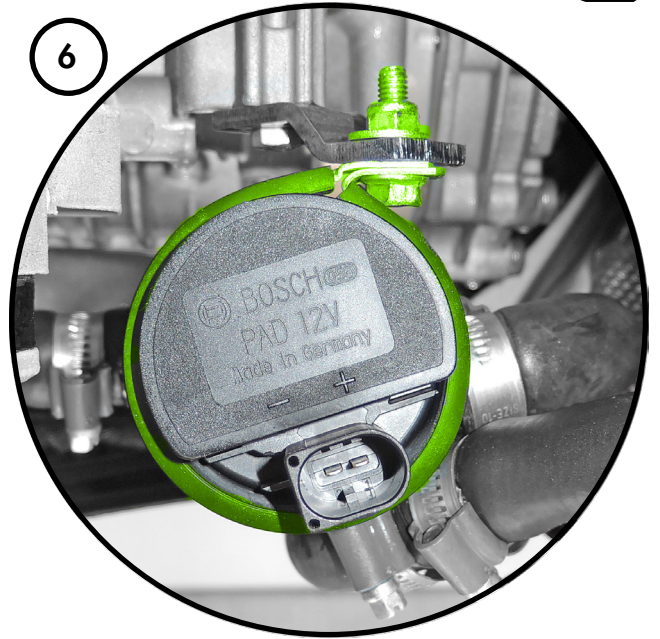
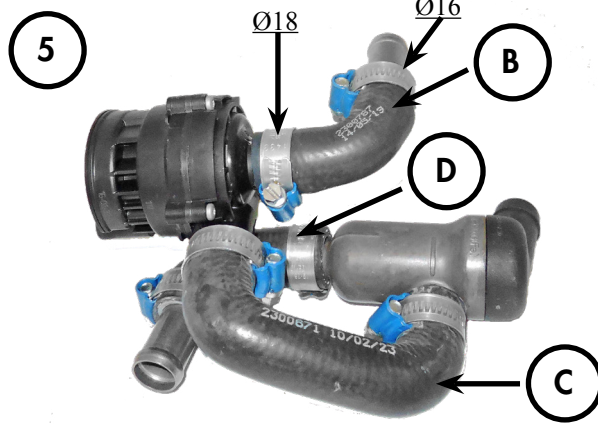
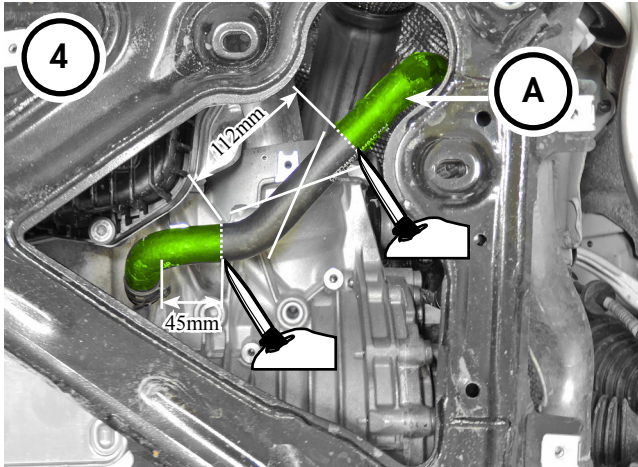
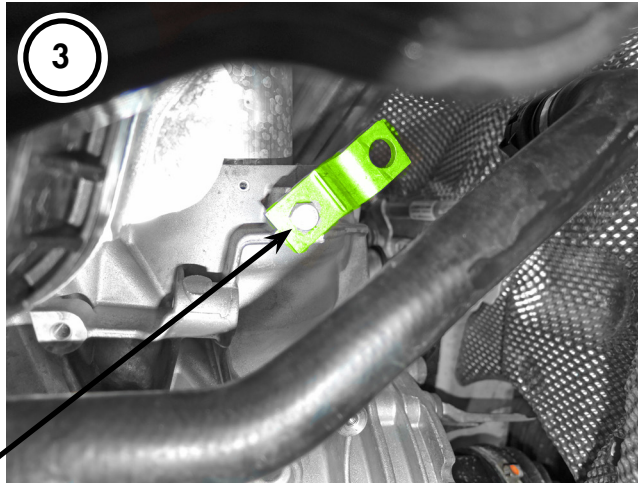
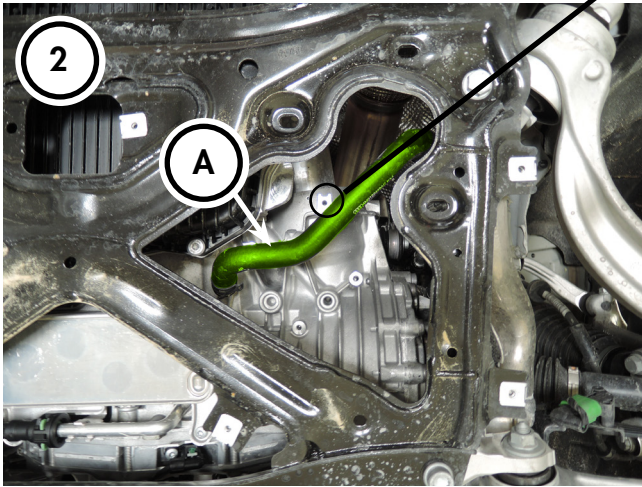
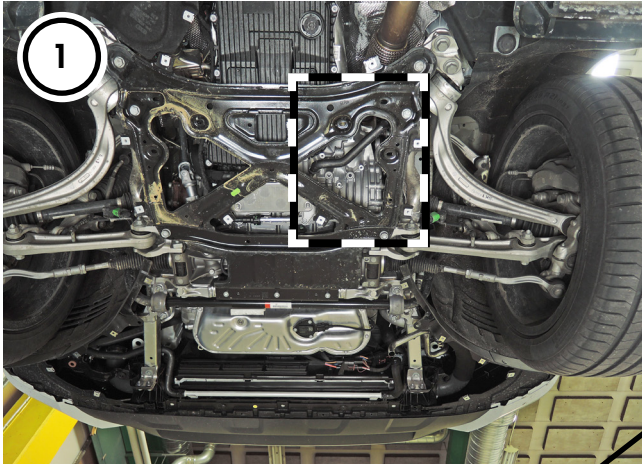

M224 SVENSKA

1. Montering av värmaren görs underifrån. Demontera skyddet under motorn. Töm motorn på kylvätska.
2. Värmaren ska monteras på slang (A).
3. Montera det medföljande fästet med medföljande M6 skruv. Se bild 3.
4. Kapa slang (A). Se bild 4.
5. Montera slang (B) till pumpens ingående anslutning (Inv.slang diam $\varnothing 18$ ska monteras på pumpanslutningen) med medföljande slangklämma. Montera skarvrör på slang (B) med medföljande slangklämma. Montera slang (C) till värmarens sidoanslutning och till pumpens utgående anslutning med medföljande slangklämmor. Montera slang (D) till värmarens övre anslutning med medföljande slangklämma. Montera skarvrör på slang (D) med medföljande slangklämma.
6. Montera pumpen till fästet med medföljande gummiklamma, M6 flänsskruv och M6 låsmutter. Se bild 6.
7. Montera slang (B) till slang (A) från oljekylaren med medföljande slangklämma. Montera slang (D) till slang (A) från vattenröret med medföljande slangklämma. Kontrollera att inga slangklämmor kan skava mot något.
8. Fyll på med godkänd kylvätska och lufta kylsystemet enligt bilverkarens specifikationer. Starta och varmkör motorn. Kontrollera att inget läckage förekommer. Återmontera skyddet under motorn.

ENGLISH

1. Installation of the heater take place from below. Remove cover under the engine. Drain engine coolant.
2. Heater shall installed on hose (A).
3. Install supplied bracket with supplied M6 screw. See Figure 3.
4. Cut hose (A). See Picture 4.
5. Install hose (B) on the pump inlet connection (Inner hose diam. $\varnothing 18$ be fitted to the pump connection) with supplied hose clamp. Install connection sleeve to hose (B) with supplied hose clamp. Install hose (C) to heater side connection and to the pump outlet connection with supplied hose clamps. Install hose (D) to heater upper connection with supplied hose clamp. Install connection sleeve to hose (D) with supplied hose clamp.
6. Install pump on the bracket with supplied rubber clamp, M6 flange screw and M6 lock nut. See Picture 6.
7. Install hose (B) to hose (A) from oil cooler with supplied hose clamp. Install hose (D) to hose (A) from water pipe with supplied hose clamp. Check that no hose clamps can chafe against anything.
8. Fill with approved coolant and bleed cooling system according to the car manufacturer's specifications. Start and run engine warm. Check that there is no leakage. Refit cover under the engine.

DEUTSCH

1. Die Montage des Motorvorwärmers wird von unten durchgeführt. Entfernen Sie die Abdeckung unterhalb des Motors. Lassen Sie die Kühlfüssigkeit ab.
2. Der Motorvorwärmer wird in Schlauch (A) montiert.
3. Montieren Sie die mitgelieferte Halterung mit der mitgelieferten M6 Schraube, siehe Abbildung 3.
4. Durchtrennen Sie Schlauch (A) nach Abbildung 4.
5. Montieren Sie Schlauch (B) mit einer mitgelieferten Schlauchschelle an der Eingangsverbindung zur Umwälzpumpe (das Schlauchende mit dem Innendurchmesser von $\varnothing 18$ wird am Anschluss der Umwälzpumpe montiert). Montieren Sie das Verbindungsstück mit einer mitgelieferten Schlauchschelle an Schlauch (B). Montieren

- Sie Schlauch (C) mit mitgelieferten Schlauchschellen zwischen dem seitlichen Anschlussstutzen des Motorvorwärmers und der ausgehenden Verbindung der Umwälzpumpe. Montieren Sie Schlauch (D) mit einer mitgelieferten Schlauchschelle am oberen Anschlussstutzen des Motorvorwärmers. Montieren Sie das Verbindungsstück mit einer mitgelieferten Schlauchschelle an Schlauch (D).
6. Montieren Sie die Umwälzpumpe mit der mitgelieferten Gummischelle, M6 Schraube und M6 Mutter an der Halterung, siehe Abbildung 6.
 7. Verbinden Sie Schlauch (B) mit einer mitgelieferten Schlauchschelle mit Schlauch (A) vom Ölkühler. Verbinden Sie Schlauch (D) mit einer mitgelieferten Schlauchschelle mit Schlauch (A) vom Wasserrohr. Achten Sie darauf, dass die Schlauchschellen nicht an anderen Komponenten reiben.
 8. Füllen Sie freigegebene Kühlfüssigkeit auf und entlüften das Kühlsystem unbedingt nach Herstellervorgabe. Motor laufen lassen und Einbaustelle auf Dichtigkeit prüfen. Befestigen Sie wieder die Abdeckung unterhalb vom Motor.